

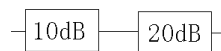

## 性能特点

- 频率范围: 20GHz~40GHz
- 插入损耗: 2.8dB
- TTL 电平并行控制
- 芯片尺寸: 1.50mm×1.40mm×0.07mm

## 功能框图



## 产品简介

NC13140C-2040 是一款二位数控衰减器芯片, 采用 GaAs E/D PHEMT 工艺制作。芯片通过背面通孔接地。该芯片集成了并行驱动电路。工作频率覆盖 20GHz~40GHz, 插入损耗小于 2.8dB, 切换速度 25ns, 典型工作电压  $V_{EE}=-5V$ , 兼容 TTL 和 LVTTTL 两种控制电平。该芯片主要应用于微波收发组件, 实现调节射频信号大小的功能。

直流电参数 ( $T_A = +25^{\circ}C$ )

指标	符号	最小值	典型值	最大值	单位	备注
电源电压	$V_{EE}$	-5.3	-5	-4.7	V	
静态电流	$I_{EE}$		0.3	0.5	mA	
输入高电平电压	$V_H$	3.0		5.0	V	指 TTL 高电平
输入低电平电压	$V_L$	0		0.4	V	指 TTL 低电平

微波电参数 ( $T_A = +25^{\circ}C$ ,  $V_{EE}=-5V$ ,  $P_{in}=0dBm$ )

指标	符号	最小值	典型值	最大值	单位
频率范围	f	20~40			GHz
插入损耗	IL		2.8	3.0	dB
衰减精度	ATT(10)	9.5	10	10.5	dB
	ATT(20)	19	20	21	dB
切换时间	t		20	25	ns
输入驻波	VSWR(in)		2.0	2.2	-
输出驻波	VSWR(out)		2.0	2.2	

## 使用限制参数

参数	符号	极限值
最小负电源电压	$V_{EE}$	-6.0V
最大输入驱动电流	$I_{EE}$	0.5mA
最高输入功率	$P_p$	+32dBm
储存温度	$T_{STG}$	-65 $^{\circ}C$ ~+150 $^{\circ}C$
工作温度	$T_{op}$	-55 $^{\circ}C$ ~+125 $^{\circ}C$



典型曲线

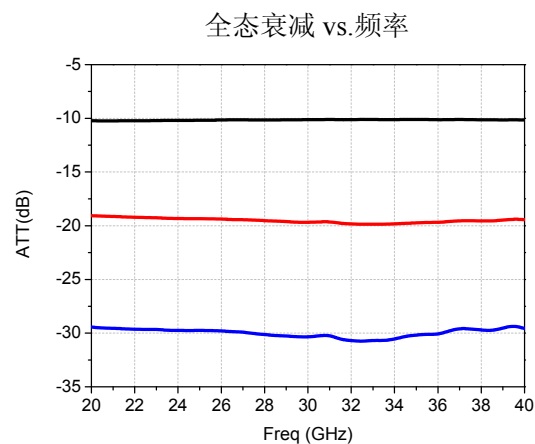
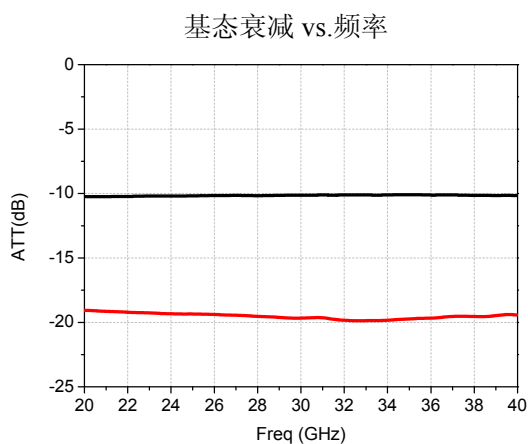
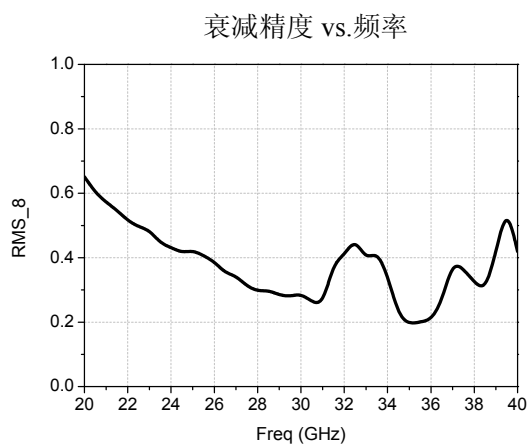
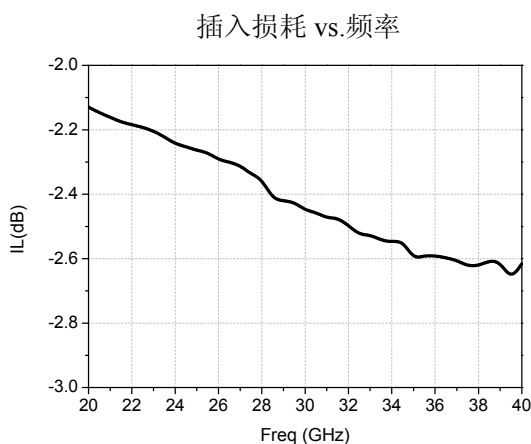
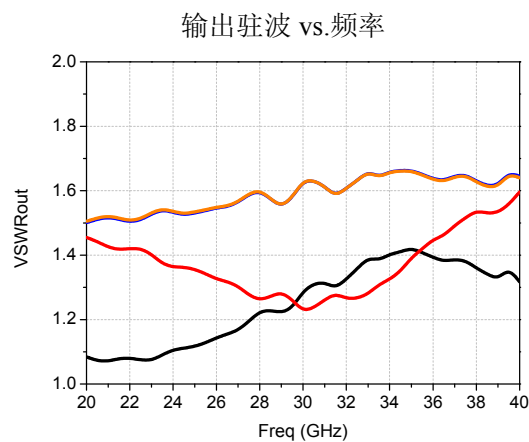
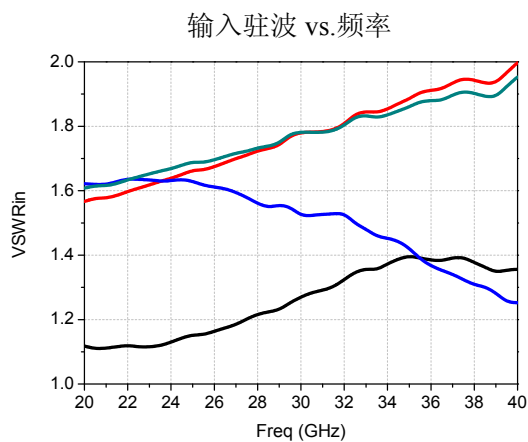

真值表

ATT (dB)	A1	A2	Vee
0	0	0	-5
10	5	0	
20	0	5	



### 外形尺寸及压点排列图

NC13140C-2040 的外形尺寸

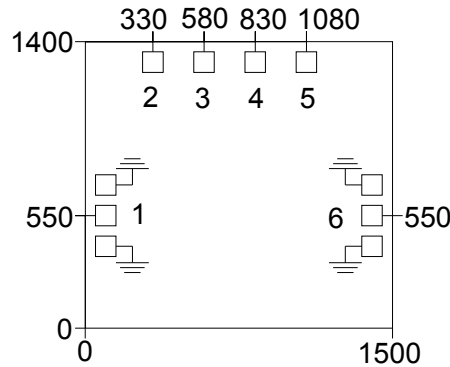

注：图中单位均为微米( $\mu\text{m}$ )；  
外形尺寸公差 $\pm 50\mu\text{m}$ 。

### 压点排列图

序列号	符号	功能	PAD 尺寸
1	RFin	输入压点	$100 \times 100 \mu\text{m}^2$
2	GND	接地压点	$100 \times 100 \mu\text{m}^2$
3	A1	直流压点	$100 \times 100 \mu\text{m}^2$
4	A2	直流压点	$100 \times 100 \mu\text{m}^2$
5	$V_{EE}$	电源电压	$100 \times 100 \mu\text{m}^2$
6	RFout	输出压点	$100 \times 100 \mu\text{m}^2$

### 建议装配图

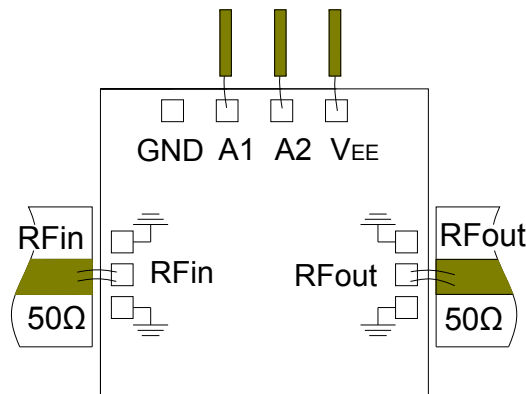

注： $V_{ee}$  端应串联 5~15 $\Omega$  电阻，  
并注意功率耐受性。

### 注意事项

- 1) 在净化环境装配使用；
- 2) GaAs 材料很脆，芯片表面很容易受损伤（不要碰触表面），使用时必须小心；
- 3) 输入输出用 2 根键合线（直径  $25\mu\text{m}$  金丝），键合线长度  $400\mu\text{m}$  左右最佳；
- 4) 输入输出无隔直电容；
- 5) 使用时，需在驱动器负电源压点附近加  $0.01\mu\text{F}$  和  $1\mu\text{F}$  滤波电容到地；
- 6) 为保证速度，要求输入 TTL 信号： $t_r \leq 20\text{ns}$ ， $t_f \leq 20\text{ns}$ ；
- 7) 芯片背面必须接地；
- 8) 用 80/20 金锡烧结，烧结温度不要超过  $300^\circ\text{C}$ ，烧结时间尽可能短，不要超过 30 秒；
- 9) 本品属于静电敏感器件，储存和使用时注意防静电；
- 10) 干燥、氮气环境储存；
- 11) 不要试图用干或湿化学方法清洁芯片表面；
- 12) 有问题请与供货商联系。



该产品对静电较敏感  
使用中请注意防静电