

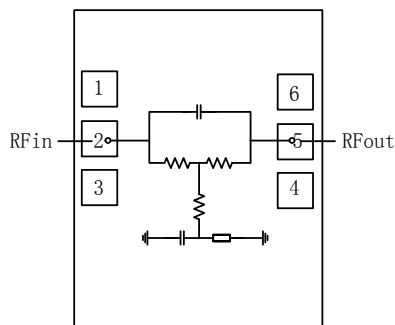

性能特点

- 频率范围: 2GHz~18GHz
- 插入损耗: 1.4dB@18GHz
- 均衡量: 3.5dB
- 输入/输出驻波: 1.3/1.3
- 芯片尺寸: 0.85mm×0.80mm×0.10mm

功能框图



产品简介

NC6014C-218 是一款均衡器芯片, 采用 GaAs 无源单片工艺制作。频率范围覆盖 2GHz~18GHz, 均衡量 3.5dB, 输入/输出驻波典型值为 1.3/1.3。该芯片输入输出无隔直电容, 工作时无需加电, 主要用于改善增益平坦度。

电参数 (TA=+25℃)

指标	符号	最小值	典型值	最大值	单位
频率范围	f	2-18			GHz
插入损耗	IL _H		1.4@18GHz		dB
	IL _L		4.9@2GHz		
输入驻波	VSWR(in)		1.3	1.5	-
输出驻波	VSWR(out)		1.3	1.5	-

使用限制参数

参数	符号	极限值
储存温度	T _{STG}	-65℃~+150℃
工作温度	T _{op}	-55℃~+125℃
最高输入功率	P _p	+30dBm

典型曲线

在片测试结果 (输入输出无键合线):

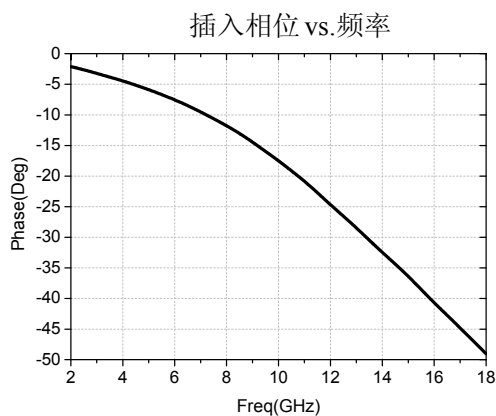
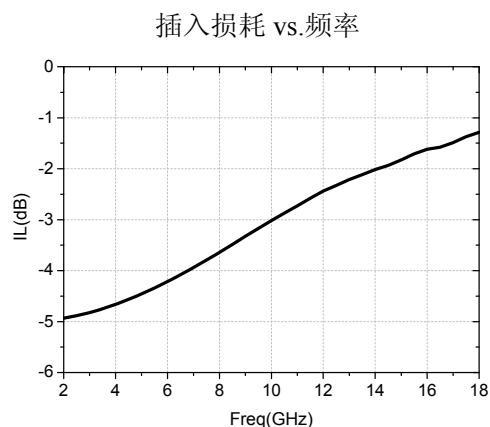



输入驻波 vs. 频率

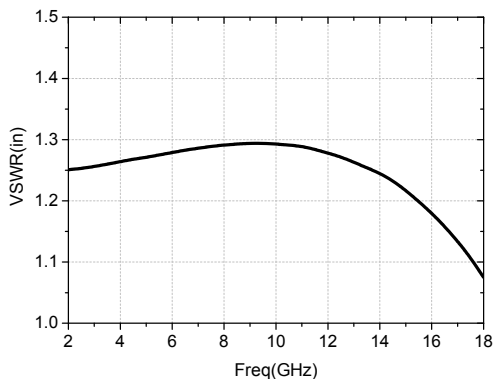

输出驻波 vs. 频率

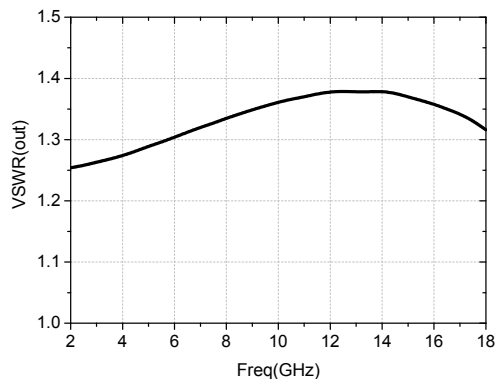

输入输出加键合线 (2根直径 25 μ m、长度 300 μ m 的金丝):

插入损耗 vs. 频率

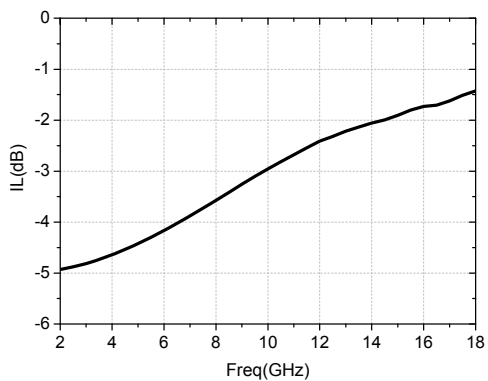

插入相位 vs. 频率

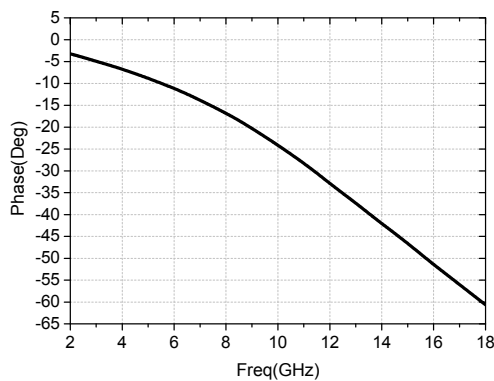

输入驻波 vs. 频率

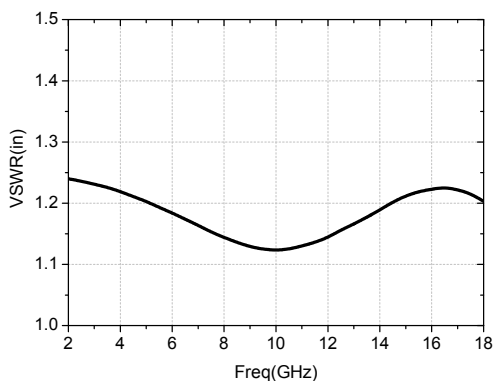

输出驻波 vs. 频率

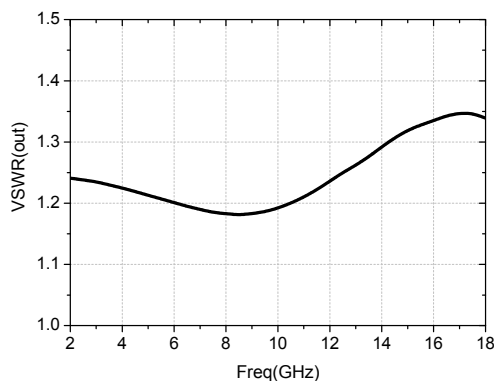

外形尺寸

NC6014C-218 的外形尺寸

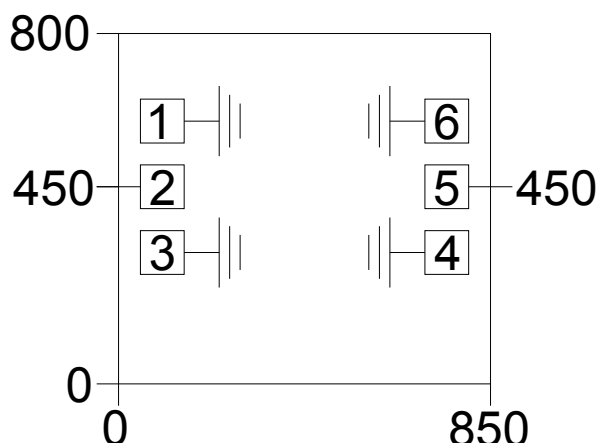

注：图中单位均为微米(μm)；
外形尺寸公差 $\pm 50\mu\text{m}$ 。

键合压点定义

序列号	符号	功能	PAD 尺寸
1	GND	接地压点(仅供探针测试用)	$100 \times 100 \mu\text{m}^2$
2	RFin	射频输入端	$100 \times 100 \mu\text{m}^2$
3	GND	接地压点(仅供探针测试用)	$100 \times 100 \mu\text{m}^2$
4	GND	接地压点(仅供探针测试用)	$100 \times 100 \mu\text{m}^2$
5	RFout	射频输出端	$100 \times 100 \mu\text{m}^2$
6	GND	接地压点(仅供探针测试用)	$100 \times 100 \mu\text{m}^2$

注意事项

- 1) 在净化环境中使用,使用时必须小心,不要碰触芯片表面;
- 2) 输入输出用 2 根(直径 $25\mu\text{m}$ 金丝)键合线,键合线长度 $300\mu\text{m}$ 左右最佳;
- 3) 输入输出无隔直电容;
- 4) 用 80/20 金锡烧结,烧结温度不要超过 300°C ,烧结时间尽可能短,不要超过 30 秒;
- 5) 本品属于静电敏感器件,储存和使用时注意防静电;
- 6) 干燥、氮气环境储存;
- 7) 有问题请与供货商联系。



该产品对静电较敏感
使用中请注意防静电