

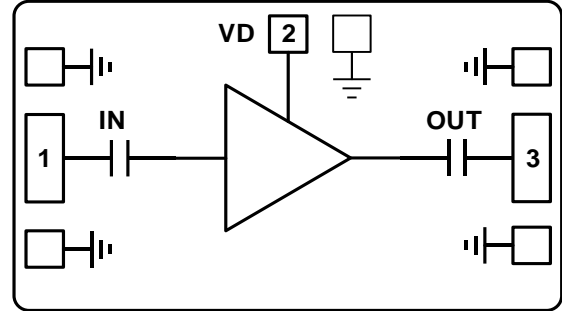

主要特点

- 工作频率: 18 - 40 GHz
- 增益: 10.5 dB
- P1dB: +12 dBm
- Psat: +15 dBm
- 噪声系数: 4 dB
- 自偏置供电: +5 V @ 40 mA
- 输入/输出: 50 Ohm 匹配
- 芯片尺寸: 1.8 × 1.3 × 0.1 mm³

功能框图



性能指标 ($T_A = +25^\circ\text{C}$, $V_{DD} = +5\text{ V}$, $I_{DD} = 40\text{ mA}$)

参数	最小	典型	最大	单位
频率范围	18 - 40			GHz
增益		10.5		dB
增益平坦度		±0.2		dB
输入回波损耗		15		dB
输出回波损耗		15		dB
输出功率 1dB 压缩点		12		dBm
饱和功率		15		dBm
输出 IP3		22		dBm
噪声系数		4		dB
工作电流	30	40	60	mA

增益

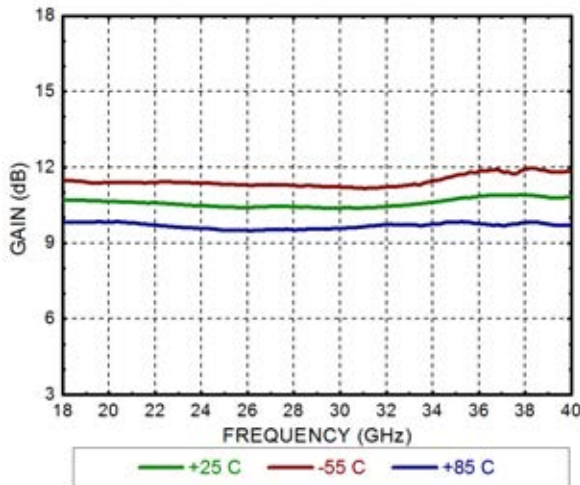

回波损耗

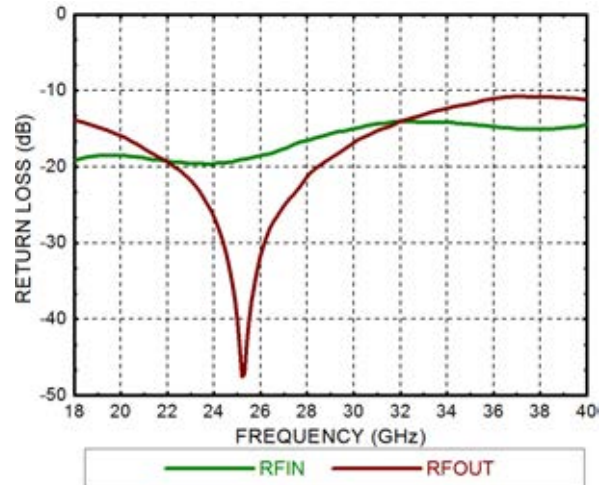



噪声系数

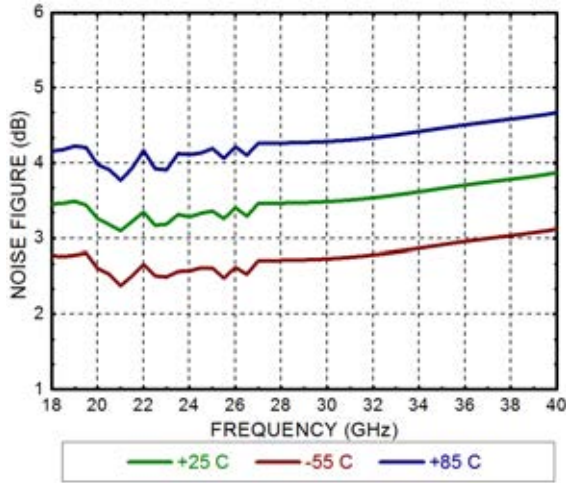

输出功率 P_{1dB}

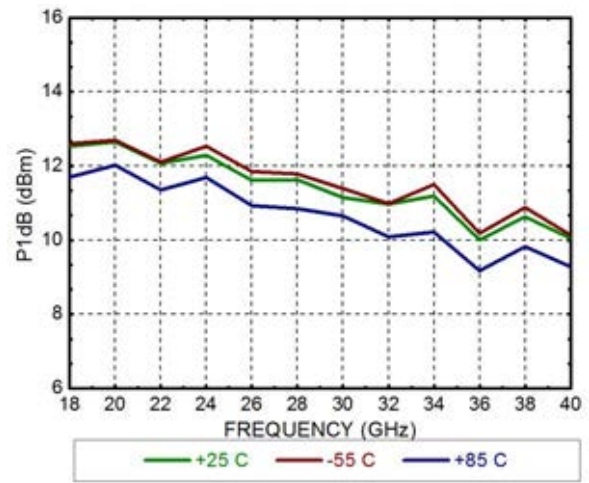

物理参数

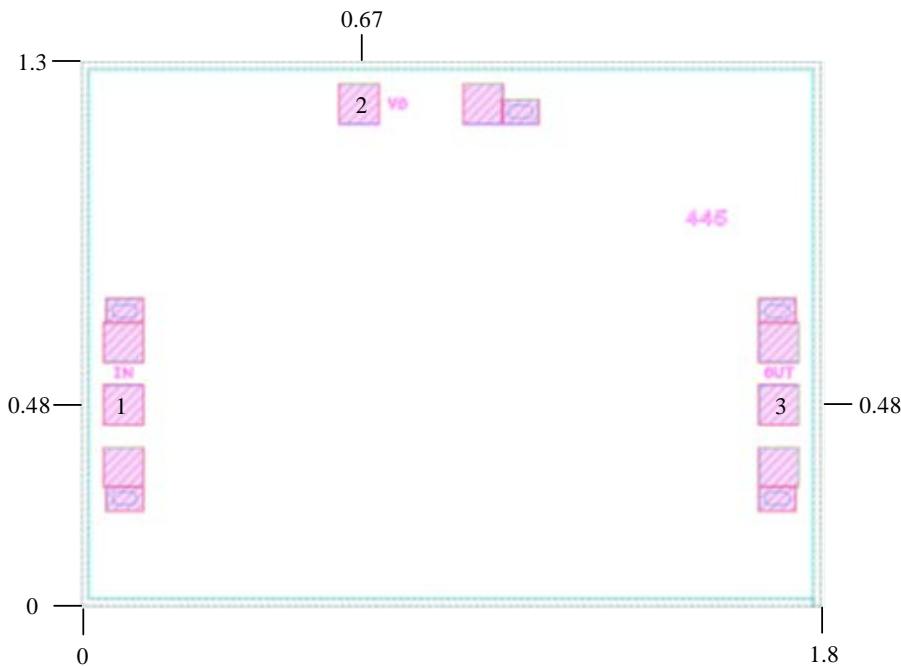

焊盘描述

焊盘序号	功能	描述
1	IN	该焊盘是 AC 耦合, 并匹配至 50 Ohm
2	VD	该焊盘提供放大器的电源电压, 需要外接 100pF 旁路电容
3	OUT	该焊盘是 AC 耦合, 并匹配至 50 Ohm
芯片背面	GND	芯片背面必须连接至 RF/DC 地



装配图

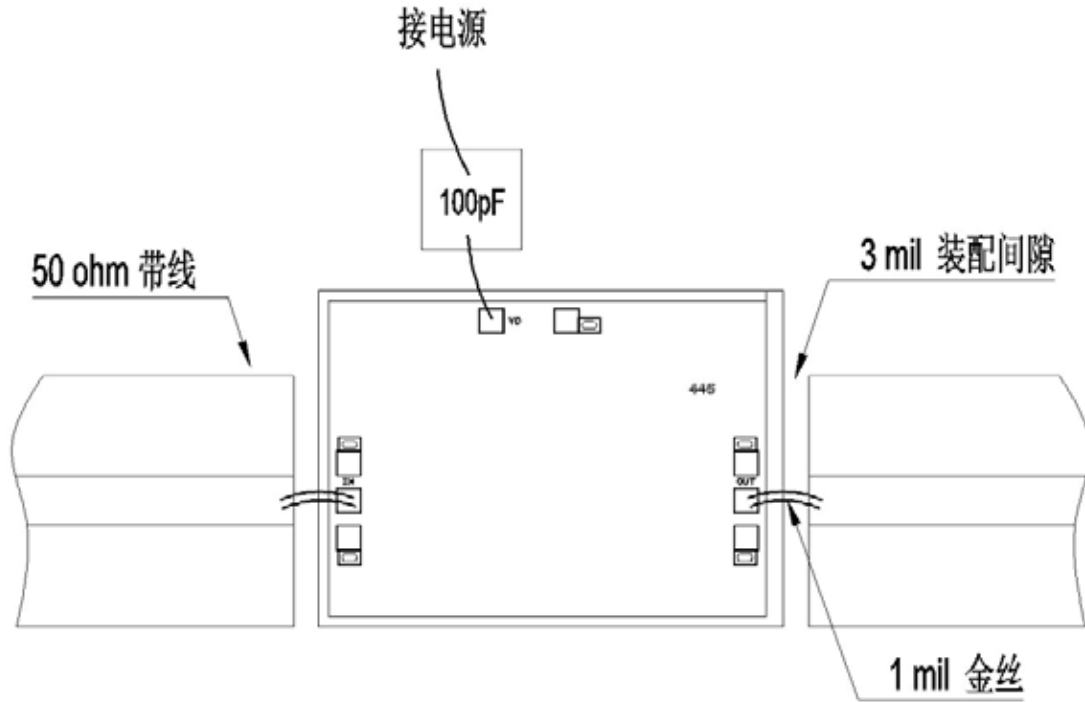

注意事项

1. 芯片厚度为 100 μm
2. 典型键合焊盘尺寸为 $100 \times 100 \mu\text{m}^2$
3. 键合焊盘金属化: 金
4. 芯片背面镀金
5. 芯片背面接地
6. 未标注的键合焊盘不需要连接

极限参数

1. 电源电压: +6 V
2. 射频输入功率: +16 dBm
3. 储存温度: $-65 \sim +175 \text{ }^\circ\text{C}$
4. 工作温度: $-55 \sim +85 \text{ }^\circ\text{C}$